

記号	変	更	調	査	担	当
----	---	---	---	---	---	---

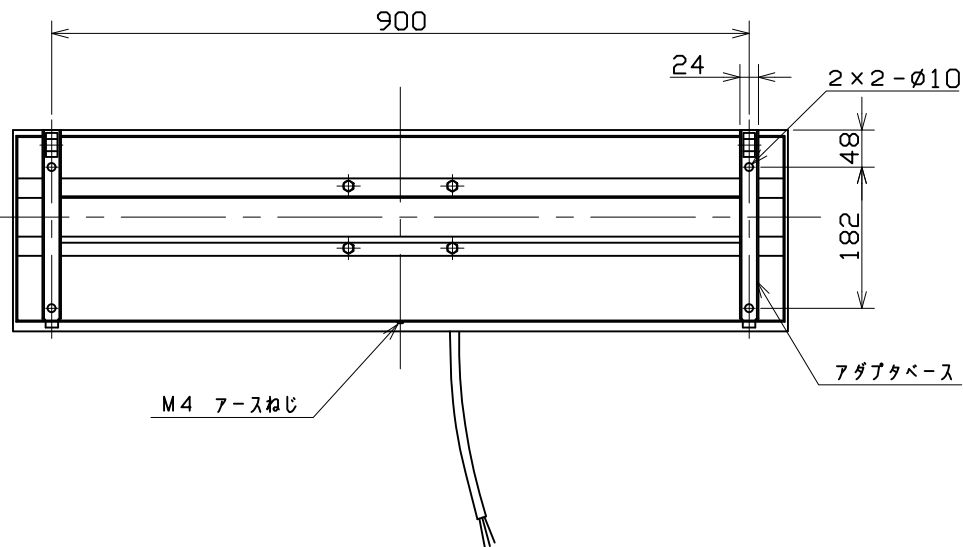
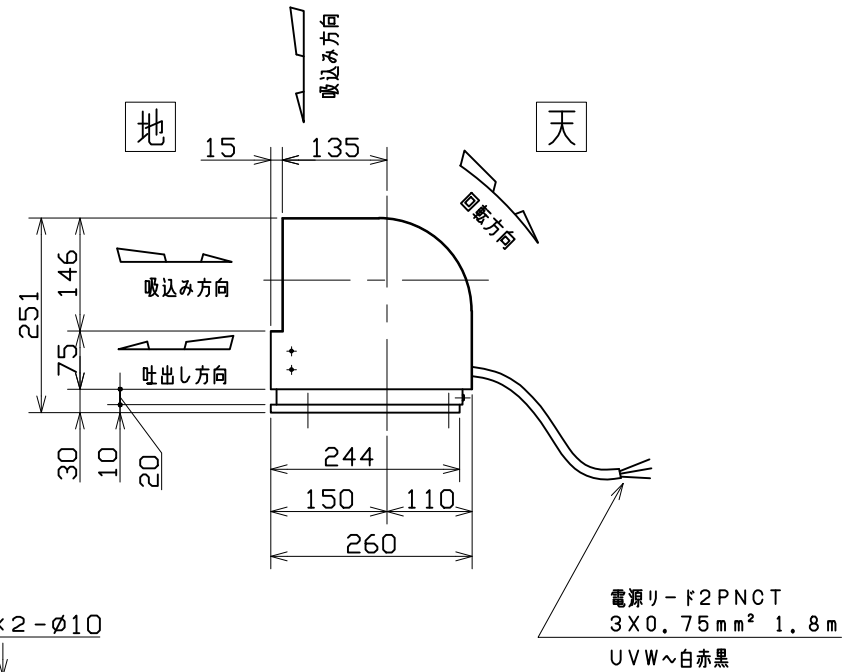
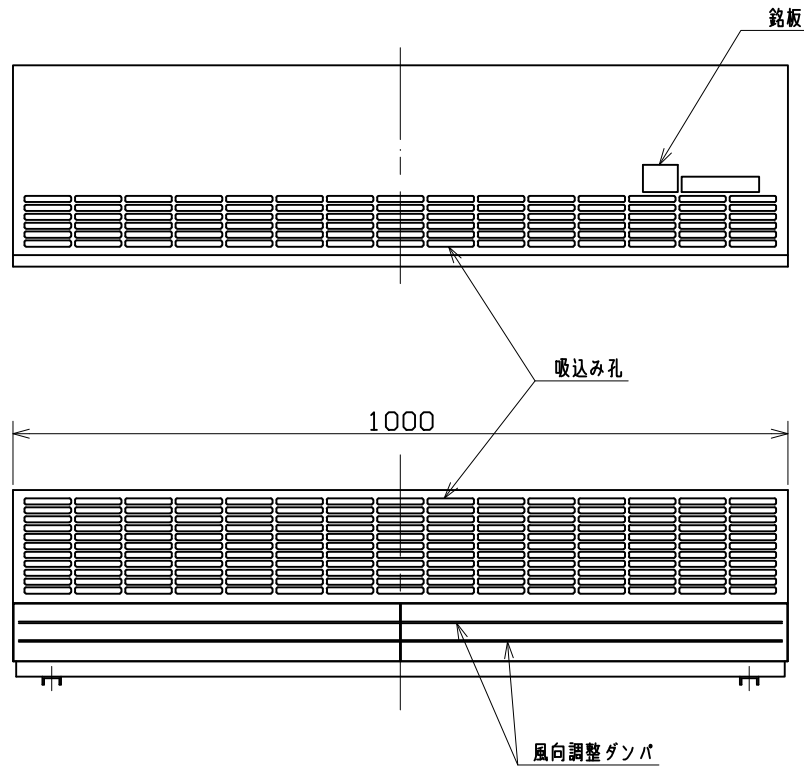

番号	品名	図番・部品番号	材質	個数	記事
電動機	3φ	230/320W (消費電力)	4P	200V	50/60Hz
風量	43	m³/min.	静圧		Pa
質量	29.3kg				
尺度	1:5/2	A3		名称	クロスファン
承認	小暮	2015/9/10		形式	TF-2-3
検図	秋山	2015/9/10		図番	R130-03
設計	勝本	2015/9/10			

テラル株式会社 TERAL INC.