

No.	変更 REVISIONS	調査 CHECK	担当 NAME

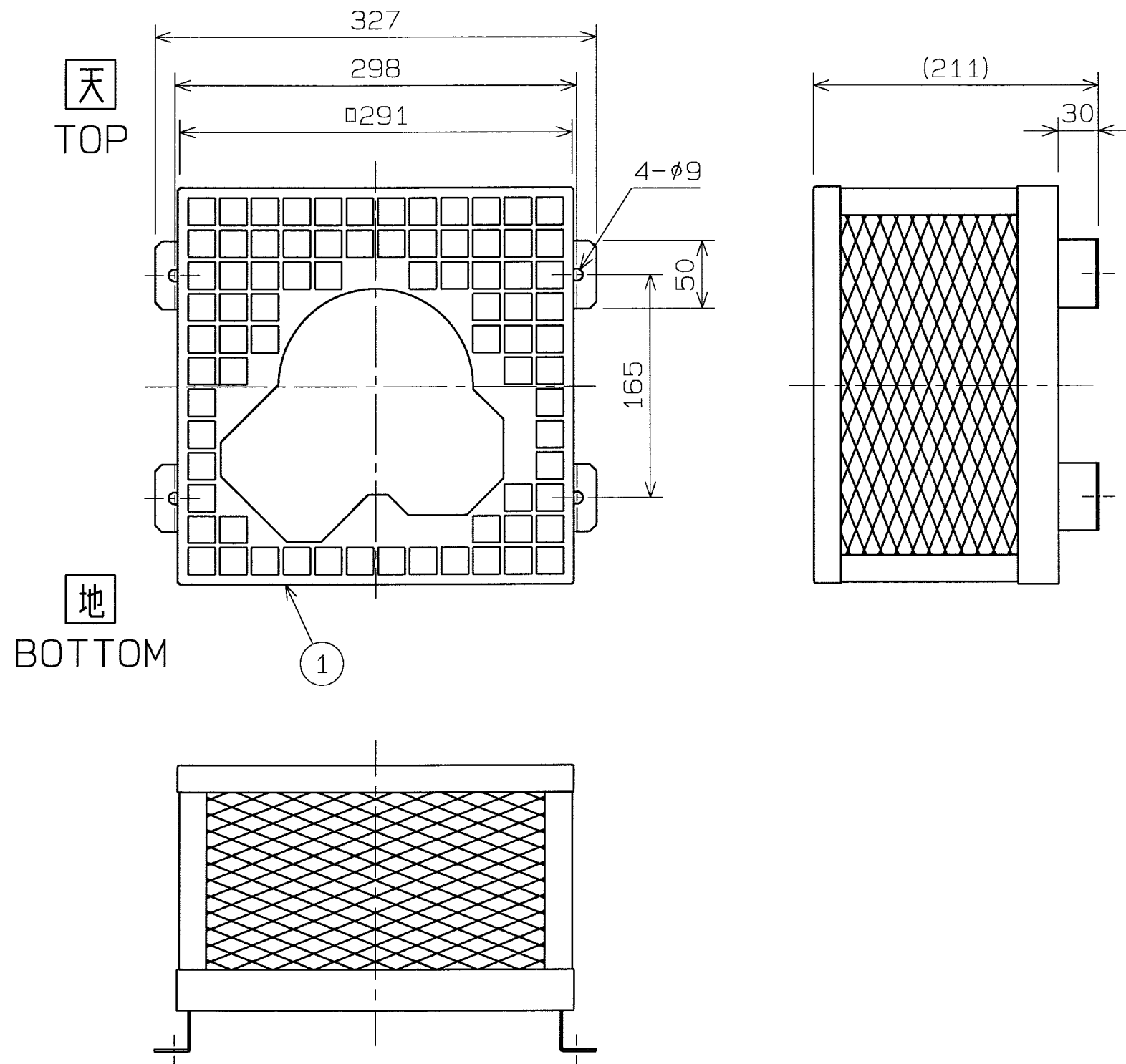

記事

NOTE

- |              |                           |
|--------------|---------------------------|
| 1) 仕上色       | マンセルN7相当                  |
| COLOR FINISH | MUNSELL N7 (EQUIVALENT)   |
| 2) ネット       | エキスパンドメタル XS31 相当         |
| NET          | EXPANDED METALS XS31 EQV. |
| 3) カバー       | パンチングメタル □20mm            |
| COVER        | PERFORATED METAL □20mm    |
| 4) 概略質量      | 2.1kg (APPROX.)           |
| MASS         |                           |

1	枠 FRAME	SUS304	1	t1.5
番号 No.	品名 PART NAME	材質 MATERIAL	個数 QTY.	記事 REMARKS
尺度 SCALE	A3	名称 TITLE	25cm ステンレス製ガードネット STAINLESS GUARD NET	
承認 APPROVED BY	H. Nakajima 2005/2/21	形式 TYPE	EGNS-10	
検図 CHECKED BY	- / -	図番 DRAWING No.	S2238-01	
設計 DESIGNED BY	H. Nakajima 2005/2/21			

テラルクリタ株式会社 TERALKURITA INC.